



# DEFLEX

CANALISATION - SÉCURITÉ - CONTRÔLE

COURBES DANGEREUSES  
CHANTIERS EN ESPACE RESTREINT  
CONTRÔLE DE LA CIRCULATION  
ÉVÉNEMENTS SPÉCIAUX  
SAILLIES DE TROTTOIR  
ZONES SCOLAIRES  
VOIES RÉSERVÉES  
ZONES SÉCURITAIRES  
BOLLARD ESTHÉTIQUE  
SÉPARATION DE VOIES  
BARRIÈRE VISUELLE  
SIGNALISATION  
RÉDUCTION DE LA VITESSE  
ZONES PIÉTONNIÈRES  
TRAVERSES DE PIÉTONS  
VOIES ET PISTES CYCLABLES  
ACCENTUATION DU MARQUAGE  
DÉBARCADÈRES

UNE GAMME DE PRODUIT DE

**TRAFFIC**  
innovation!

RÉSISTE À  
PLUS DE  
**200**  
IMPACTS



FLEXIBLE,  
REPREND SA  
FORME INITIALE



RÉSISTE  
AUX IMPACTS  
À HAUTE VITESSE



VISIBILITÉ  
HORS PAIR  
DE JOUR  
COMME DE NUIT



Le Deflex est un délinéateur haute performance conçu pour maximiser la sécurité de tous les usagers de la route en ville et sur les autoroutes. Sa hauteur est sa caractéristique principale pour la sécurité : à **1200 mm / 48"**, le Deflex offre une visibilité hors pair la nuit pour les camionneurs et en tout temps à tous les usagers. **Quatre bandes réfléchissantes et flexibles sont incrustées dans chaque Deflex** et restent solidement en place même après de nombreux impacts. La durabilité du matériel réfléchissant est équivalente à celle du Deflex lui-même, soit une résistance à plus de 200 impacts. De plus, son design permet une **intégration visuelle agréable à son environnement**. Cet outil de réduction de vitesse est le meilleur délinéateur de canalisation sur le marché pour améliorer le contrôle de la circulation.

# DEFLEX

OUTIL DE RÉDUCTION DE VITESSE

UNE GAMME DE PRODUIT DE



## UNE COULEUR POUR CHAQUE APPLICATION



SÉPARATION DE VOIES

6



CHANTIERS ROUTIERS

7



PISTES CYCLABLES

8



DÉCORATIF

9



RÉDUCTION DE VITESSE

9



STATIONNEMENTS

10



ÉVÉNEMENTS

11



GENDARME

12



POUR COMMANDER P.13



GUIDE D'INSTALLATION P.14

POURQUOI LE

# DEFLEX

EST LE MEILLEUR OUTIL DE  
RÉDUCTION DE VITESSE AU MONDE



## HAUTEUR DE 48" (1200 MM)

Afin d'être perceptible par les conducteurs des véhicules lourds (camions, autobus) la balise doit atteindre une hauteur suffisante pour permettre une rétro réflexion efficace des phares.

Avec sa hauteur de 48" (1200 mm), le Deflex offre une grande visibilité pour un maximum de sécurité pour tous les types de véhicules.

Avec le Deflex, le marquage de chaussée est prolongé verticalement ce qui améliore l'efficacité de la canalisation, surtout dans les embouteillages.

Les cyclistes et les piétons se sentent plus en sécurité avec un dispositif de canalisation plus haut.



## 4X 3" (76 MM) BANDES RÉFLÉCHISSANTES & FLEXIBLES INCRUSTÉES

Les bandes réfléchissantes et flexibles sont incrustées pour une plus longue durée de vie.

Leur haut niveau de réflectivité (ASTM Type IV) et le diamètre de 3.25" (83 mm) augmentent la visibilité la nuit.



## MONOCOQUE (UNE PIÈCE)

Aucune pièce mécanique pour un entretien facile. Moins de débris sur la route si endommagé.



## PROTECTION UV ET COULEUR UNIE

Un additif de protection incorporé dans le polymère empêche la pigmentation de se détériorer.



## POLYMÈRE FLEXIBLE

Résiste à plus de 200 impacts  
Minimise les dommages aux véhicules et est sécuritaire pour les cyclistes en cas d'impact.



## GRAND CHOIX DE COULEURS

Permet d'associer des couleurs au message destiné aux usagers de la route (Jaune et blanc pour le marquage, Vert pour les voies cyclables, Orange pour les chantiers, etc.)



## 360°

Visible et flexible de tous angles  
Aucune orientation nécessaire à l'installation.



## NORMALISÉ

Respecte les normes NCHRP-350  
Homologué T-RV-10 par le M.T.Q. (HOM 6310-501)  
et rencontre la plupart des normes  
gouvernementales



## MEILLEUR RAPPORT QUALITÉ/PRIX DU MARCHÉ

En plus de sa forme décorative et  
attrayante, le Deflex offre une longue durée  
de vie sans compter l'entretien facile.



## TRANSPORT & MANUTENTION FACILES

100 unités par palette 44" x 50" x 77"  
(1118 x 1270 x 1956mm)

100 unités et 100 stabilisateurs dans  
un camion standard de 8' de style pick-up



## INSTALLATION POLYVALENTE

Peut être installé de façon permanente,  
temporaire ou saisonnière (avec ancrages  
ou collé), avec un stabilisateur de 16 lb ou  
encore avec le système d'ancrage carvelle.  
(voir page 14)

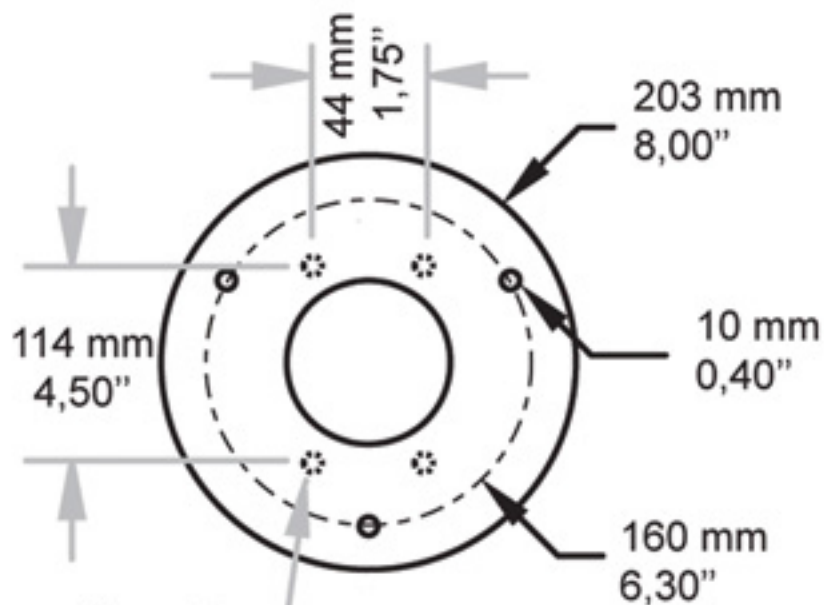

Trous optionnels  
si installé sur bordure de béton  
ou en remplacement de délinéateurs plats



# DEFLEX JAUNE

DÉLINÉATEUR FLEXIBLE POUR SÉPARATION DE VOIES

CANALISATION VISUELLE

COURBES DANGEREUSES



Augmente la sécurité dans les courbes dangereuses

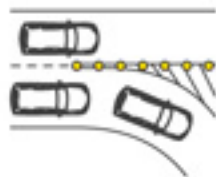

Empêche les conducteurs de passer sur le marquage



Améliore la visibilité dans toutes les conditions météo



Accentue la géométrie de la canalisation

## COMMENT INSTALLER



Chevilles et boulons avec un peu d'époxy

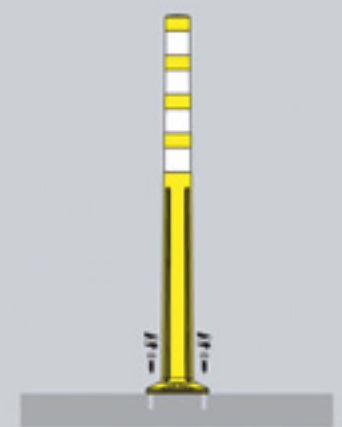

Ancrages à béton

## OPTIONS



Panneau Gendarme avec pellicule réfléchissante, installé à l'entrée d'une zone spécifique

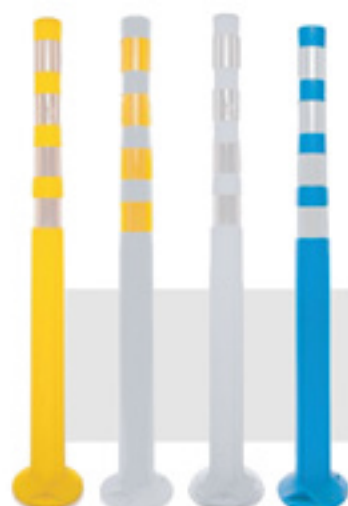

Couleurs recommandées

# DEFLEX ORANGE

DÉLINÉATEUR FLEXIBLE DE CHANTIERS

CHANTIERS EN ESPACE RESTREINT

CANALISATION EN CHANTIER



Bonne stabilité pour moins d'entretien après impact

-  Parfait pour les chantiers étroits
-  Installation rapide et facile
-  Stable : résiste au vent et aux bourrasques des camions en approche
-  Grande capacité d'entreposage 100 unités par camion pick-up
-  Grande visibilité de jour comme de nuit
-  Durable, abordable et rentable



Couleurs recommandées

## COMMENT INSTALLER

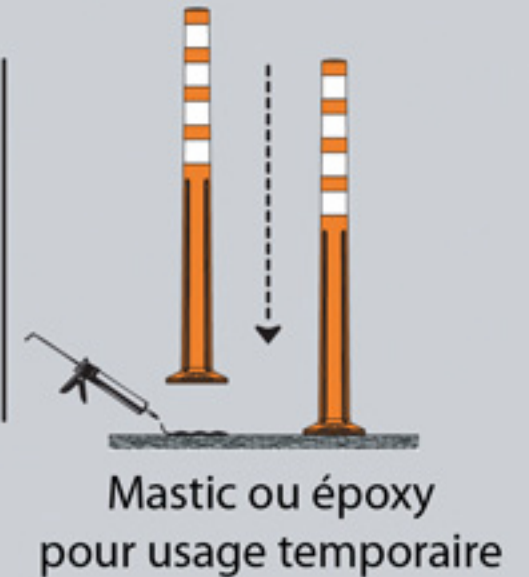
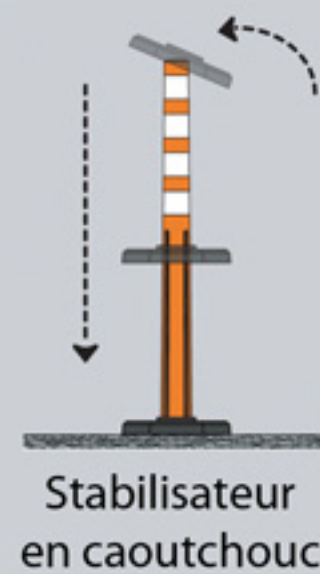

## OPTIONS

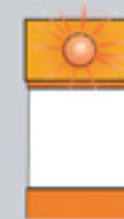

Capuchon solaire à DEL



Avec enseigne #35739

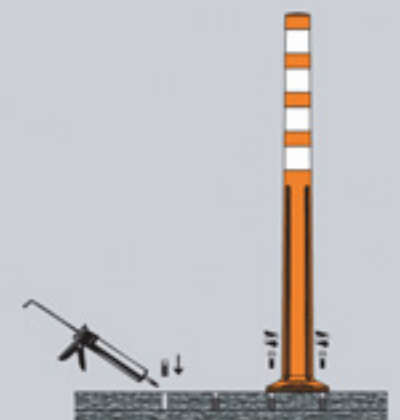

Chevilles et boulons avec un peu d'époxy

# DEFLEX VERT

DÉLINÉATEUR FLEXIBLE POUR PISTES CYCLABLES



PISTES CYCLABLES



Installation saisonnière  
rapide et facile avec le  
système d'ancrage carvelle



Meilleur confort visuel et plus  
visible pour les cyclistes



Réduit la probabilité de  
blessures en cas d'impact  
par les cyclistes

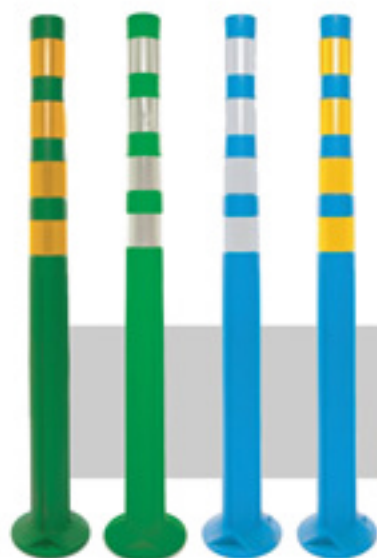

Couleurs  
recommandées

## COMMENT INSTALLER



Chevilles et boulons  
avec un peu d'époxé

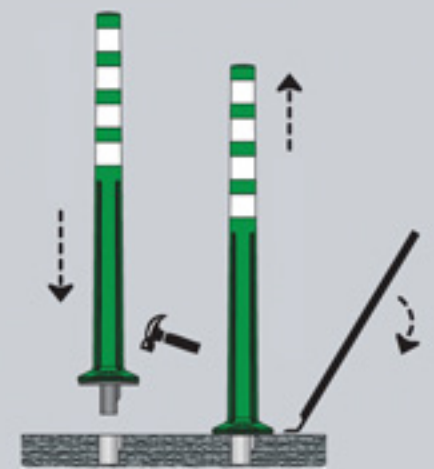

Avec adaptateur  
pour manchon carvelle  
(opération saisonnière  
ultra-rapide)

## OPTIONS



Séparateur  
en caoutchouc



#35769  
Avec  
enseigne

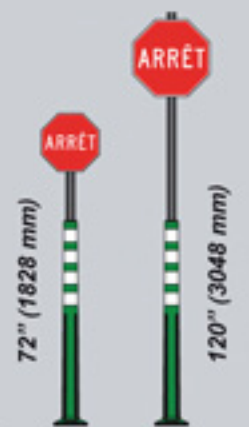

Cache-poteau  
décoratif





**DÉLIMITATION  
DE ZONE**



**BOLLARD ESTHÉTIQUE**



# DEFLEX NOIR

DÉLINÉATEUR FLEXIBLE ESTHÉTIQUE



Plusieurs grandeurs  
selon l'aspect et  
le style recherché



Produit esthétique



Minimise  
les dommages  
aux véhicules

1220mm  
**48"**

43" (1092 mm)

38" (965 mm)

33" (840 mm)

*Grandeurs  
offertes*

## COMMENT INSTALLER

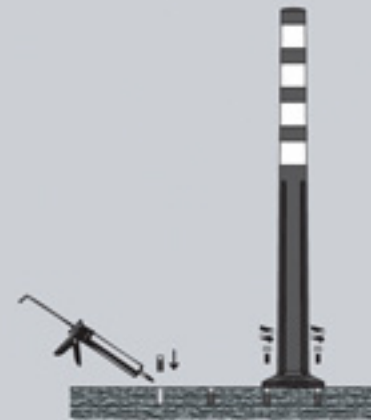

Chevilles et boulons  
avec un peu d'époxy



Ancrages  
à béton

## OPTIONS



Boule déco  
dans poteau d'acier

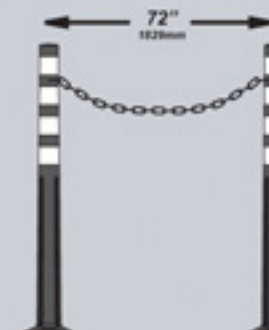

Chaîne en plastique  
avec oeillets



Âme  
d'acier

# DEFLEX JAUNE & BLEU

DÉLINÉATEUR  
FLEXIBLE DE  
STATIONNEMENT

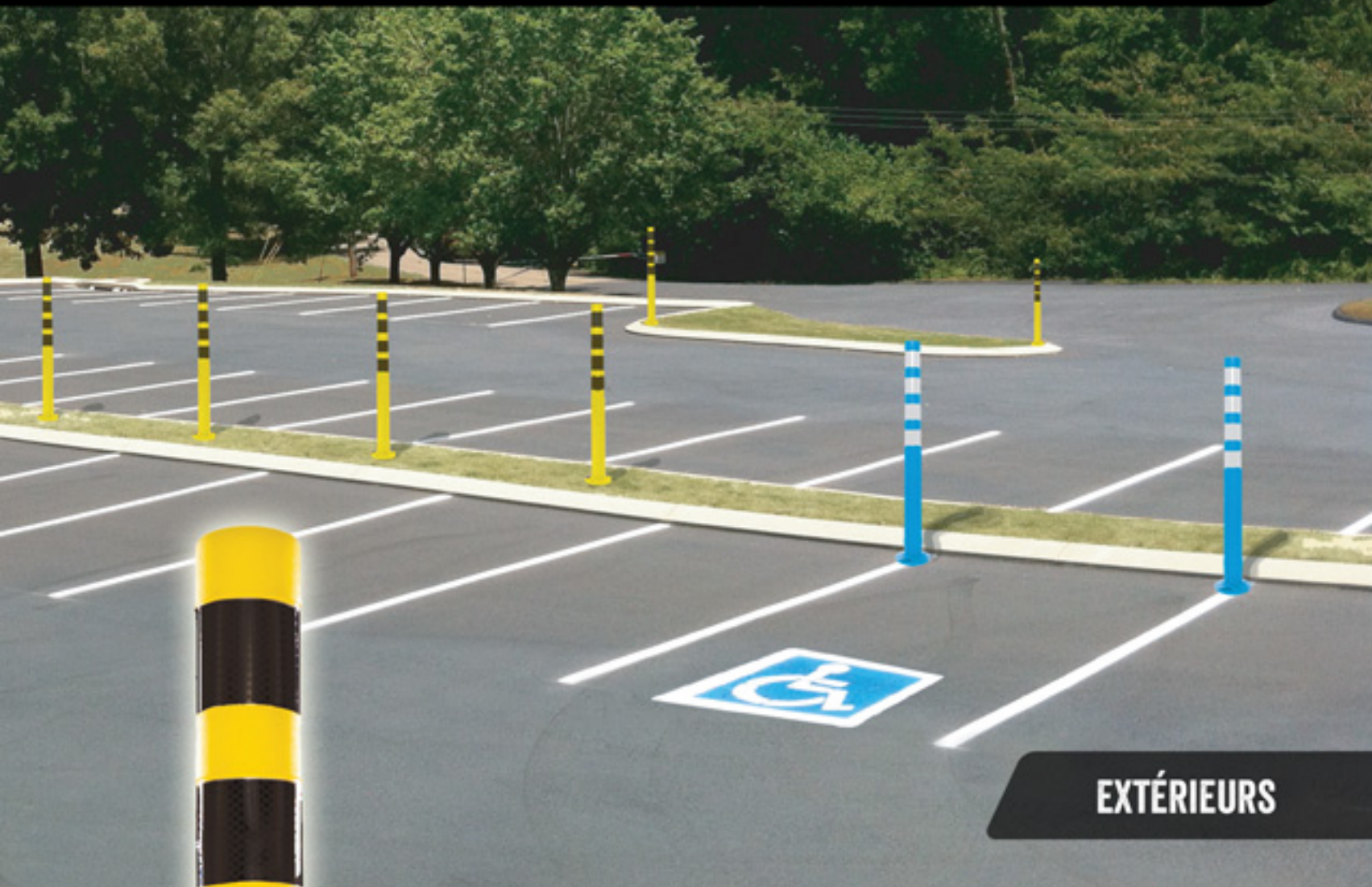

EXTÉRIEURS



INTÉRIEURS



Bandes  
réfléchissantes  
noires



Accentue le marquage  
des espaces réservés  
pour handicapés



Protège et identifie  
les bordures de béton



Aide à mener  
les conducteurs  
à destination

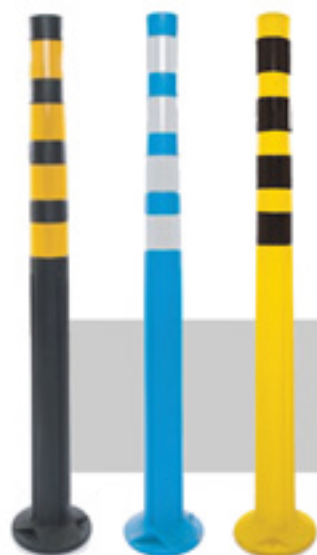

Couleurs  
recommandées

## COMMENT INSTALLER

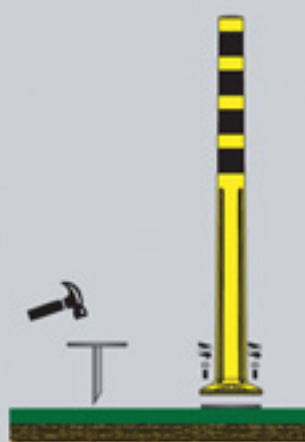

Pieu ancré au  
marteau & boulons



Ancrages  
à béton



Stabilisateur  
de caoutchouc

## OPTIONS



#35738

Avec enseigne



#35737

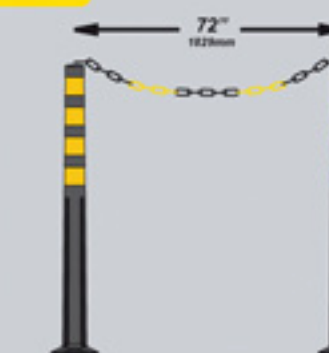

Chaîne en plastique  
avec oeillets



Âme  
d'acier

# DEFLEX NOIR

DÉLINÉATEUR POUR ÉVÉNEMENTS SPÉCIAUX



FILES D'ATTENTE



CONTRÔLE DES FOULES



ÉVÉNEMENTS SPÉCIAUX



Léger, facile à manipuler et à déplacer

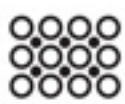

Grande capacité d'entreposage  
100 unités par camion pick-up



Installation rapide et facile



Couleurs recommandées

## COMMENT INSTALLER

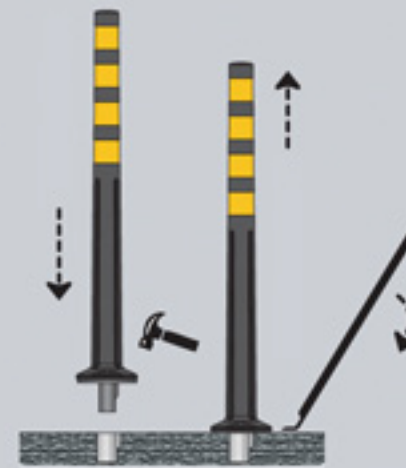

Avec adaptateur pour manchon carvelle

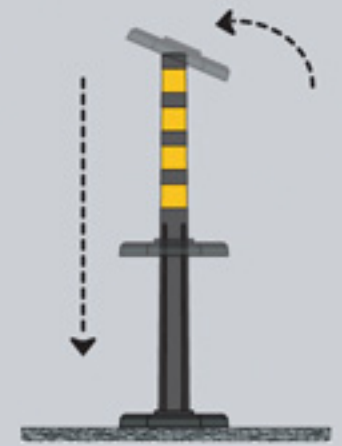

Stabilisateur de caoutchouc

## OPTIONS

← 48" to 78" →  
1220 to 1980mm

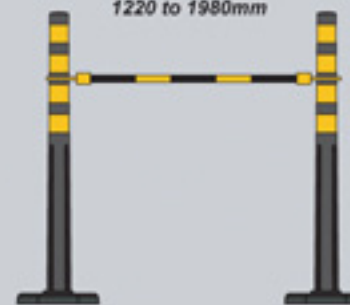

Barrière télescopique



#35740



#35770

Avec enseigne

# GENDARME

PANNEAU FLEXIBLE DE SENSIBILISATION



Excellent outil de réduction de vitesse



Pellicule protectrice anti graffiti



Minimise les dommages aux véhicules



Exemples

## COMMENT INSTALLER

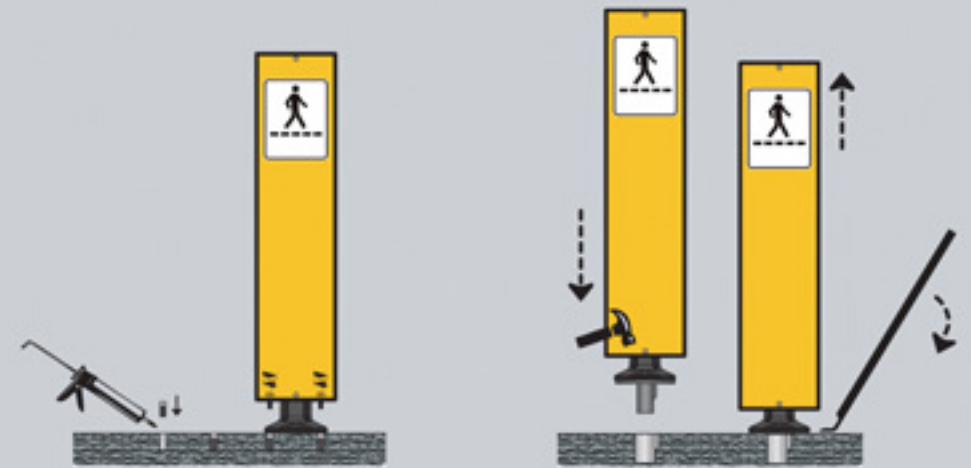

Cheville et boulons avec un peu d'époxy

Avec adaptateur pour manchon carrelle



Des décalques de pictogrammes, avec pellicule protectrice, vous sont offerts pour créer votre propre message.

**INSTALLATION MOBILE**

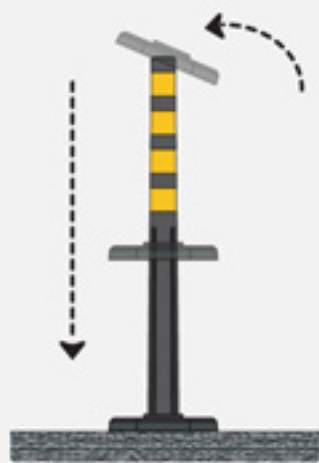

Stabilisateur en caoutchouc



Poids de 16 lb (7kg)  
 Fait de caoutchouc recyclé  
 avec poignée ergonomique  
 16" x 18,5" x 2,188"  
 (406 x 470 x 56 mm)

**INST. TEMPORAIRE**

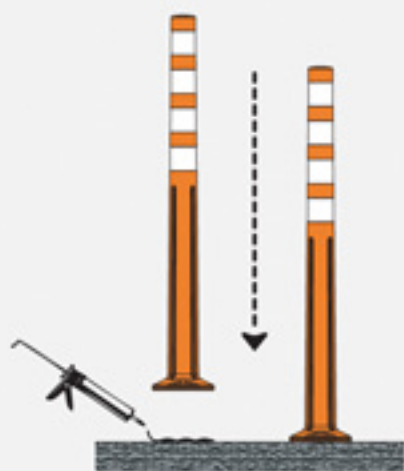

Mastic ou époxy  
 pour usage temporaire



Mastic pour asphalte et béton  
 Plaque d'acier incluse  
 8" x 8" x 0,250"  
 (203 x 203 x 6 mm)

**INST. PERMANENTE,  
 ASPHALTE OU BÉTON**

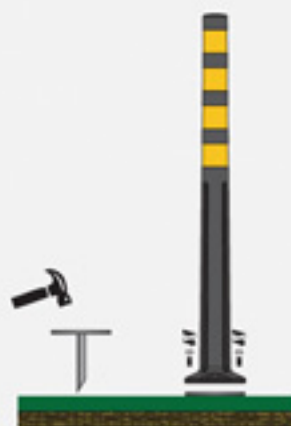

Pieu ancré au marteau  
 & boulons



Pieu en acier galvanisé  
 8" x 8" x 16"  
 (203 x 203 x 406 mm)

**INST. SAISONNIÈRE OU  
 PERMANENTE, ASPHALTE**

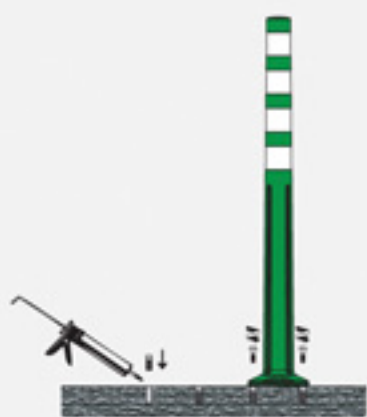

Chevilles filetées et boulons



Chevilles filetées M10  
 pour asphalte et béton.  
 Comprend trois capuchons  
 pour protéger  
 lorsque non utilisés.

**INST. PERMANENTE,  
 BORDURE DE BÉTON**



Ancrages dans  
 une bordure de béton



Vis à béton 3/8-16" x 2,5"  
 plaquées zinc avec renforts,  
 pour installation permanente

**INST. PERMANENTE,  
 BÉTON**

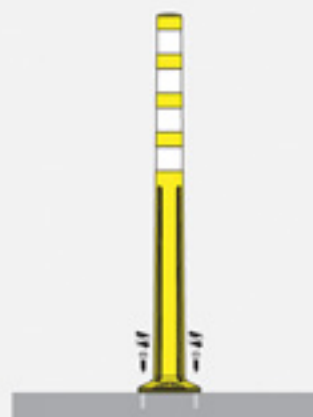

Ancrages à béton



Vis à béton 3/8-16" x 2,5"  
 plaquées zinc pour  
 installation permanente

**SYSTÈME CARVELLE, POUR  
 ÉVÉNEMENTS SPÉCIAUX**

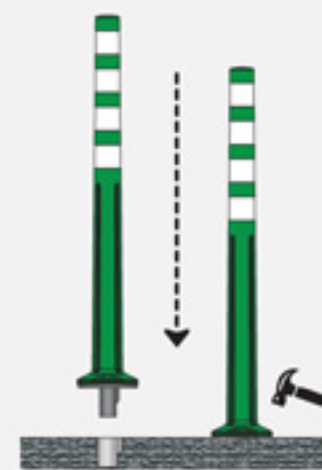

Avec adaptateur  
 pour manchon carvelle



Manchons carvelle  
 en acier  
 longueur de 8", 22" ou 36"  
 (200, 550 ou 900 mm)

LIMITE DE VITESSE	Chantiers routiers & Séparation de voies		Piste cyclable <i>avec</i> bordure de béton		Piste cyclable <i>sans</i> bordure de béton	
	Ligne droite	Courbe	Ligne droite	Courbe	Ligne droite	Courbe
30 KM/H	15' (5 MÈTRES)	10' (3 M)	60' (20 MÈTRES)	30' (10 M)	30' (10 M)	15' (5 M)
40 KM/H	15' (5 M)	10' (3 M)	60' (20 M)	30' (10 M)	30' (10 M)	15' (5 M)
50 KM/H	30' (10 M)	15' (5 M)	60' (20 M)	30' (10 M)	30' (10 M)	15' (5 M)
60 KM/H	30' (10 M)	15' (5 M)				
70 KM/H	30' (10 M)	15' (5 M)				
80 KM/H	45' (15 M)	25' (8 M)				
90 KM/H	45' (15 M)	25' (8 M)				
100 KM/H	60' (20 M)	30' (10 M)				

CENTRE À CENTRE

CENTRE À CENTRE

CENTRE À CENTRE



Besoin d'aide pour les installations?  
Visitez notre site web  
**delineateurdeflex.com**



Ou appelez au **450-623-2580**

## Dégagements suggérés pour le **Gendarme**

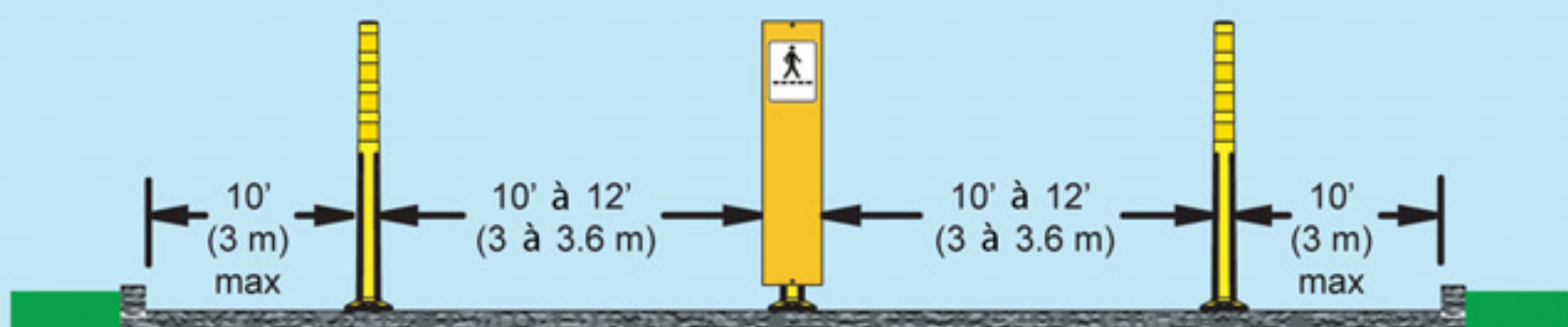

**1 CHOISIR LA COULEUR**

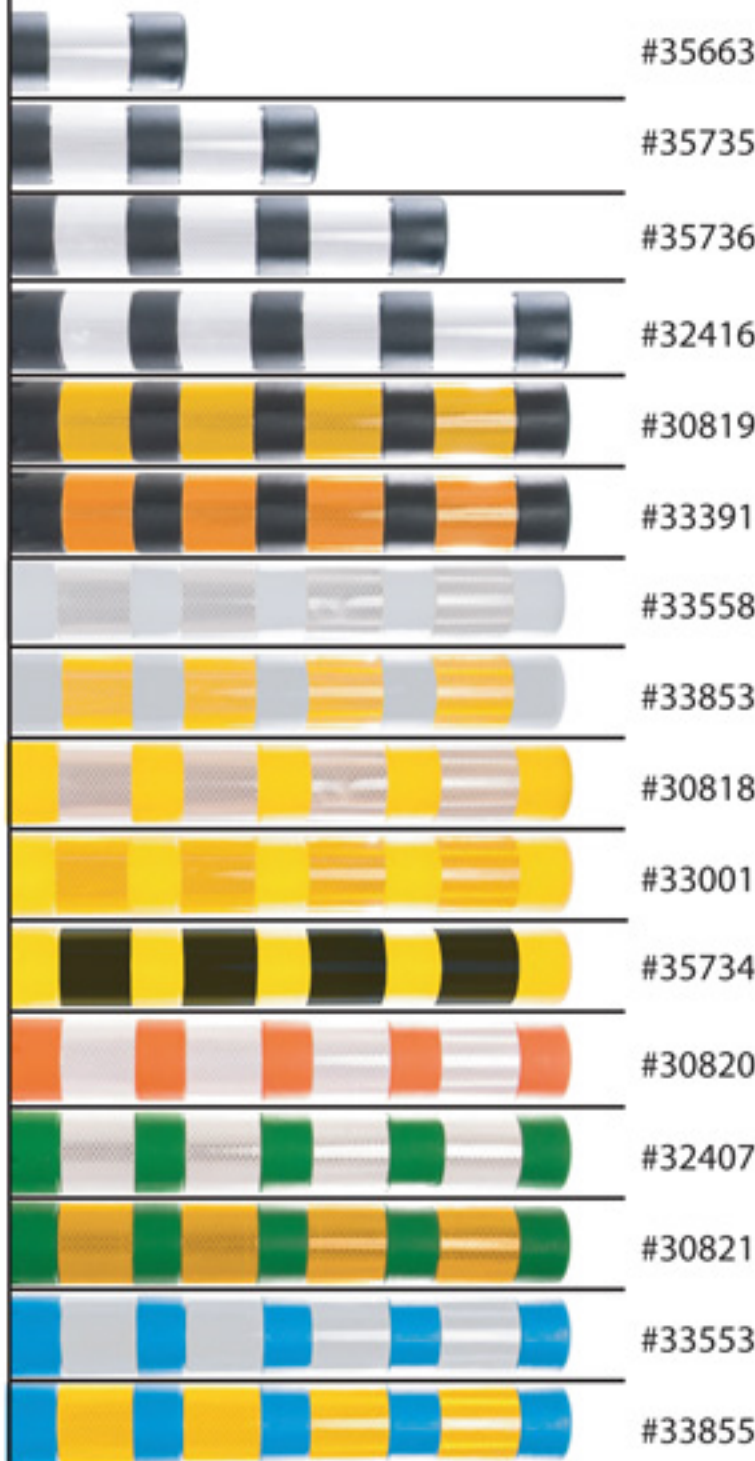

**2 AJOUTER DES ACCESSOIRES**

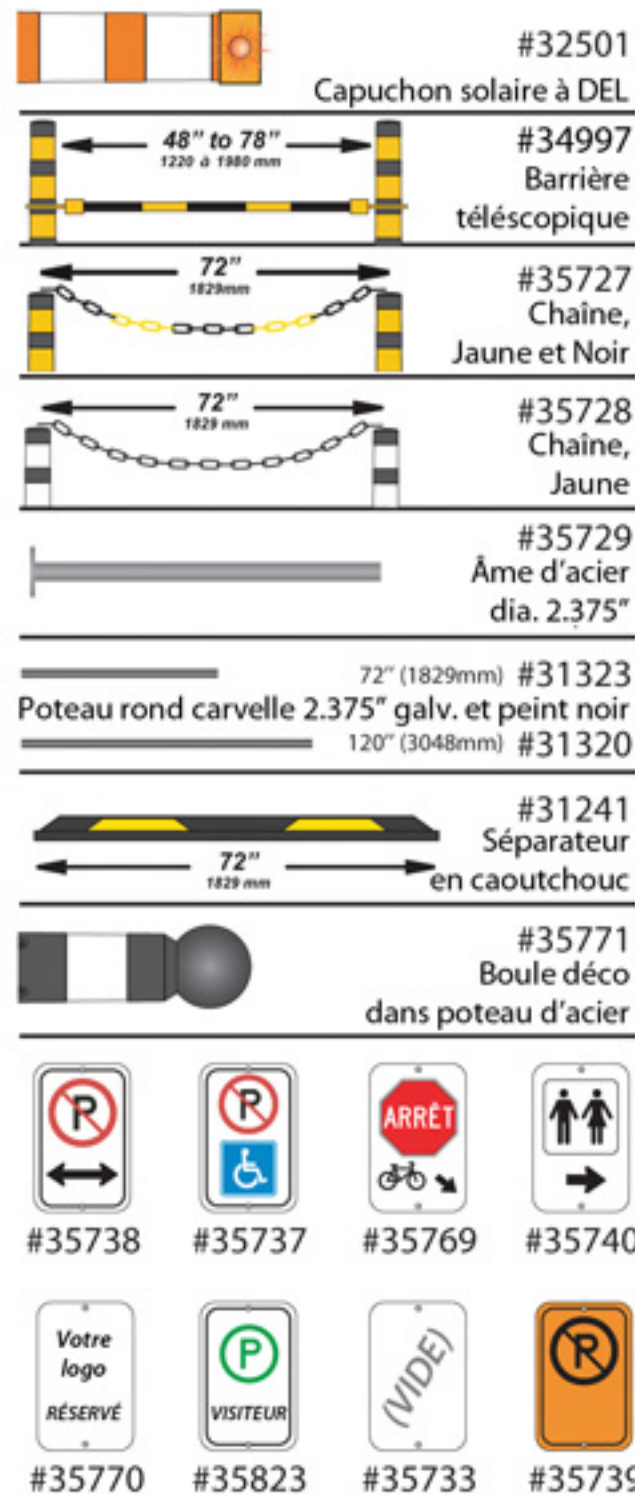

Enseigne de plastique 10" (254mm) x 15" (381mm)

**3 CHOISIR VOTRE KIT D'INSTALLATION**



**POUR COMMANDER LE GENDARME**

Le Gendarme est un Deflex avec un panneau flexible réfléchissant de 10" (245mm) x 45" (1143mm) de chaque côté, comportants chacun jusqu'à trois décalques, avec pellicule protectrice.

**1 CHOISIR LES DÉCALQUES**



**2 CRÉEZ VOTRE MESSAGE**

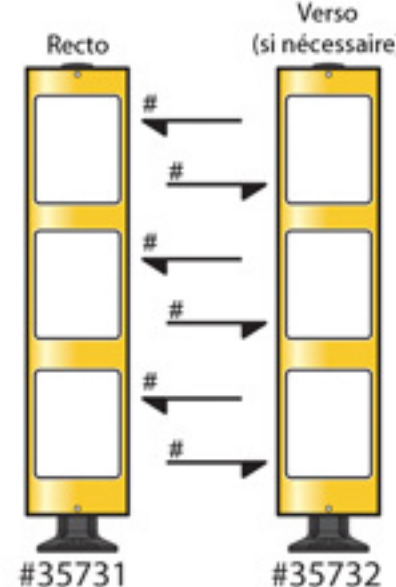

**EXEMPLES**



VISITEZ NOTRE SITE WEB  
**DELINEATEURDEFLEX.COM**  
 POUR PLUS D'INFORMATIONS



POUR DÉCOUVRIR D'AUTRES PRODUITS INNOVATEURS  
 VISITEZ **TRAFIC-INNOVATION.COM**



**Siège social**  
 226 rue Roy  
 Saint-Eustache, QC  
 J7R 5R6  
 Canada  
 1-866-623-2580  
 Fax 450-623-5356  
 info@trafic-innovation.com

**Ontario**  
 Ottawa, Canada

**Amérique latine**  
 San José, Costa Rica

**États-Unis (USA)**  
 Boston, MA